

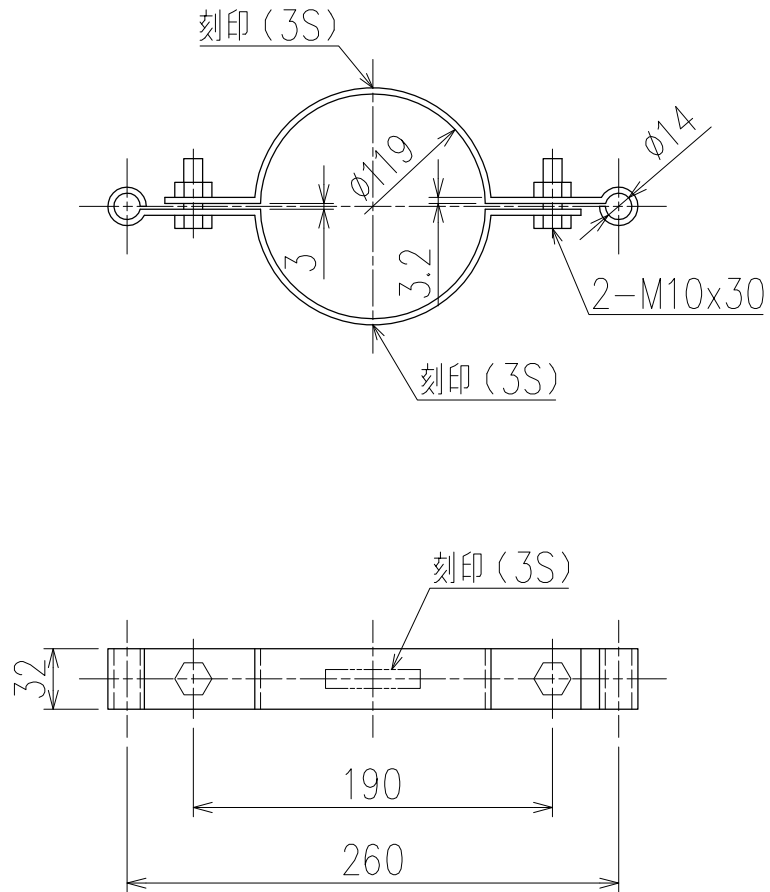

単位:mm



3SL用  
(鋼、電気めっき)

図名	支持金具 3SL用 (スチール製、本体のみ)	図番	SPRT-3S-ST 
株式会社クボタケミックス		年月日	2017.1.10 S